

Smart Lock

Užívateľský manual N20



Pred inštaláciou si pozorne prečítajte túto príručku a uschovajte ju pre budúce použitie.

Rozmery

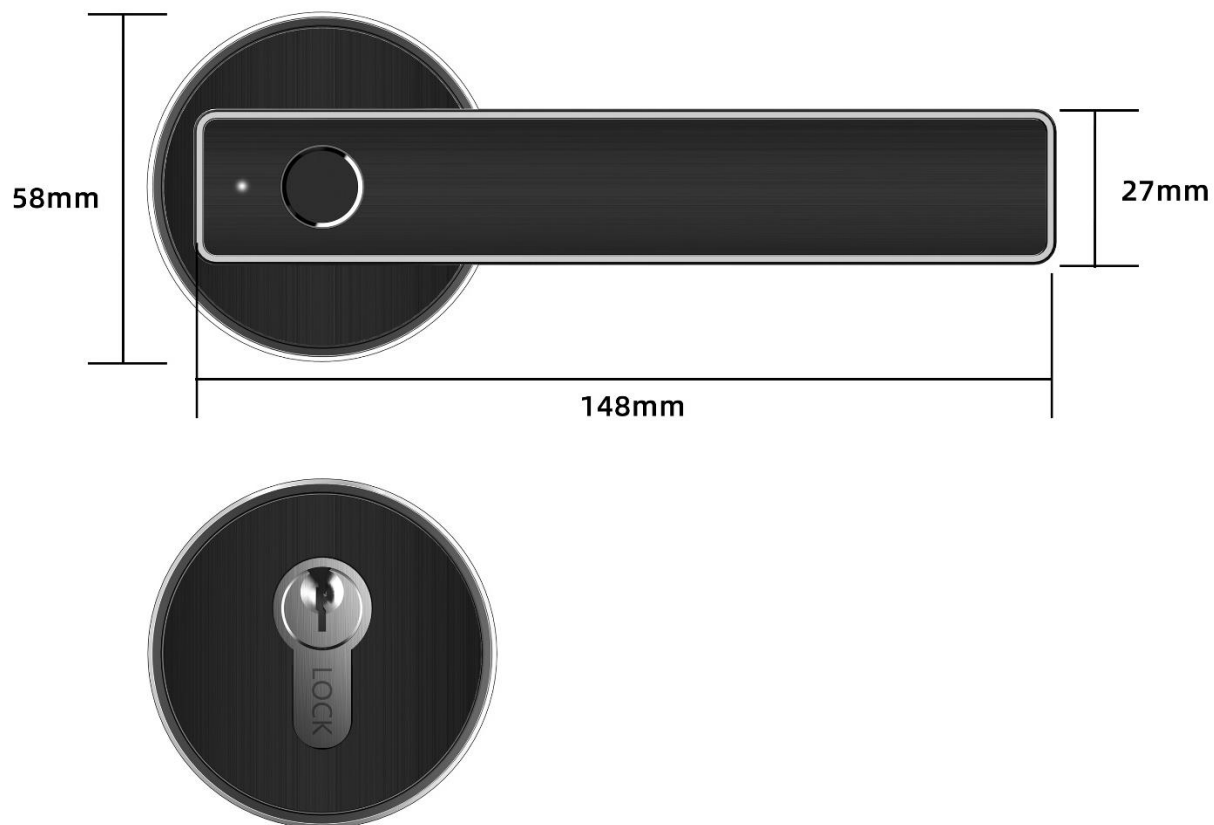

Zadlabavajúci zámok

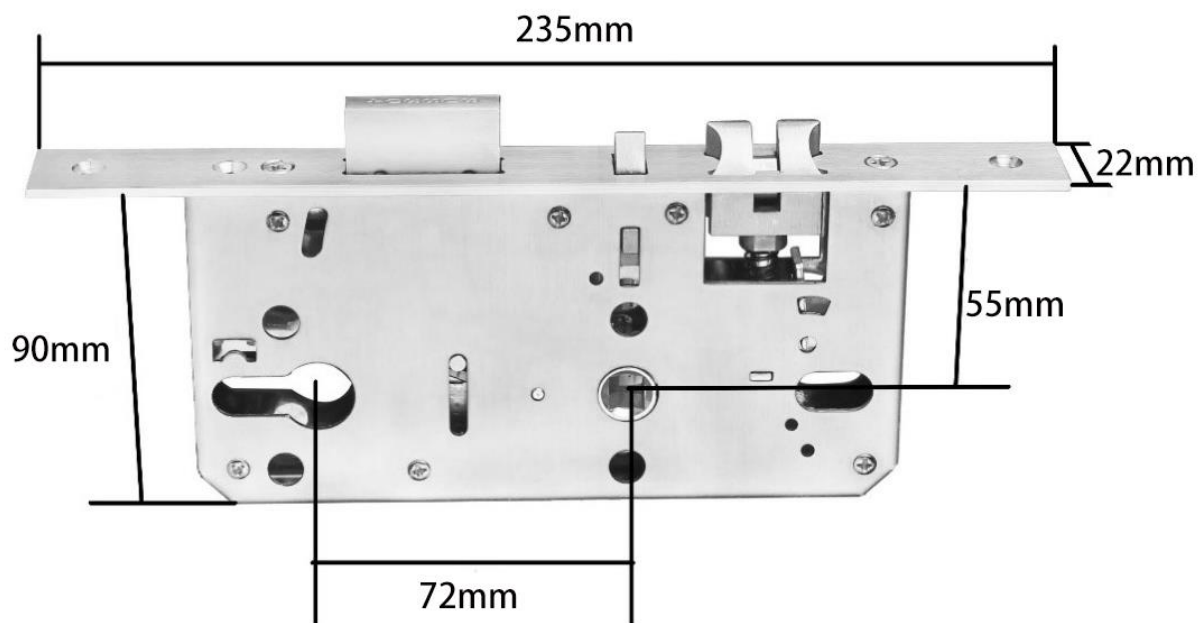

2. Inštalácia

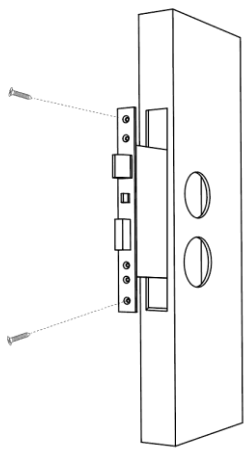
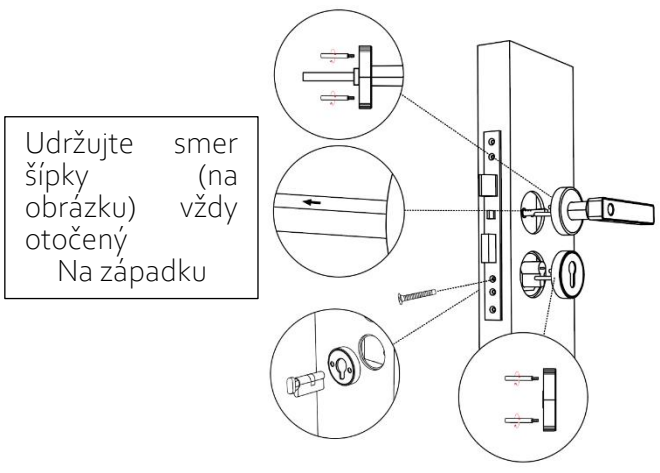
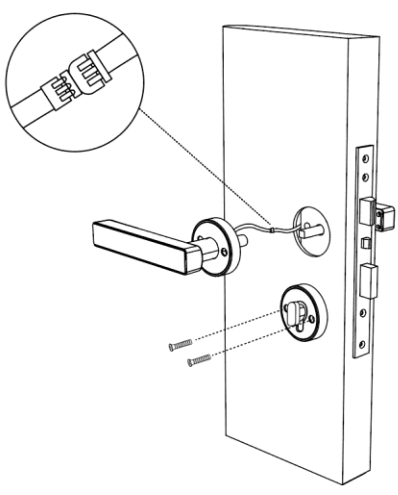
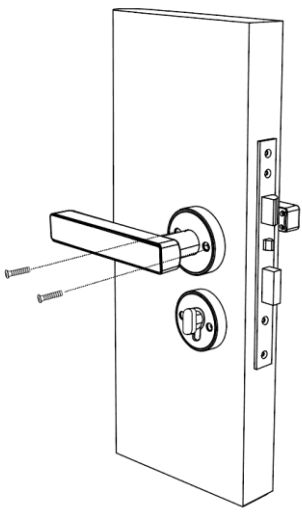
<p>1 Inštalujte zámok</p>	<p>2 Inštalujte predný panel</p>
	 <p>Udržujte smer šípky (na obrázku) vždy otočený Na západku</p>
<p>3 Pripojte kábel s vnútorným panelom</p>	<p>4 Inštalujte vnútorný panel</p>
	
<p>5 Odoberte kryt batérií</p>	<p>6 Inštalujte batérie</p>

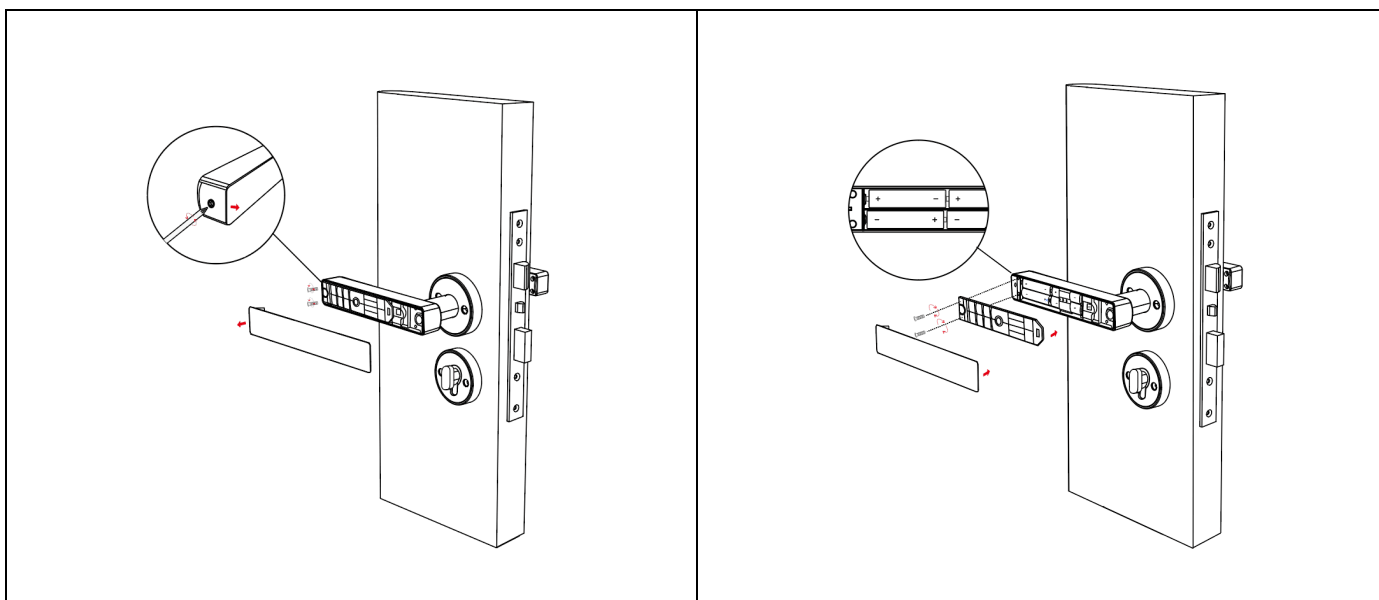

3.Špecifikácia

Model	N21
Materials	Zinc Alloy
Rozmery	Rukoväť: 14,8*27mm 3títok: 58mm
Odomknutie zámku	Odtlačkom prsta Mechanický kľúč Bluetooth iGateway (WIFI)
Farba	Čierna
Aplikácia do dverí	Drevené
Inštalacia hrúbka dverí	30-65mm/65-100mm
Životnosť batérií	3,000 krát Otvorenie
Pracovná teplota	-25 až 60°C
Pracovná vlhkosť	20%-90%
Počet odtlačkov prsta	Fingerprint 200 pcs
Fingerprint Sensor	Semiconductor Sensor
Fingerprint False Reject Rate	<0.01%
Fingerprint False Accept Rate	<0.00003%

Reset do výrobného nastavenia

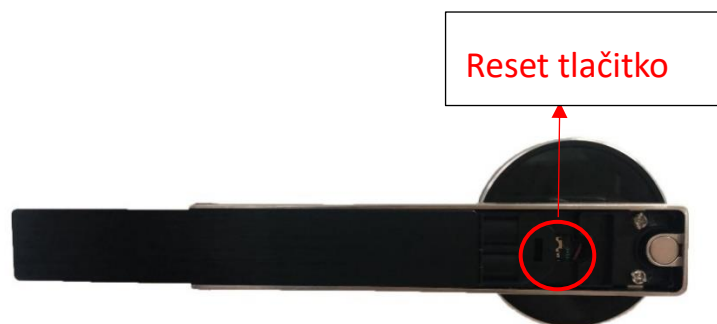

Otvorte kryt rukoväte zadného panela ,
stlačte tlačidlo „Reset“ na 5 s
Po resete je kľučka vo Výrobnom nastavení

4. Pokyny pre používateľov

4.1 Registrácia



- 1) Mobilný telefón s Androidom, naskenujte ľavý QR kód, ako je uvedené vyššie
- 2) Mobilný telefón Apple, naskenujte prosím správny QR kód, ako je uvedené vyššie
- 3) TTLock môžete tiež vyhľadať v obchode APP na stiahnutie
- 4) Zaregistrujte nový účet (telefónne číslo alebo e-mail) alebo sa prihláste k existujúcemu účtu.
- 5) Podržte stlačené tlačidlo Reset, kým sa nerozsvieti modré svetlo, kliknite na tlačidlo + Pridať zámok.
- 6) Zámok v blízkosti sa objaví na obrazovke telefónu. Kliknite na „+“
- 7) Premenujte zámok
- 8) Zámok bol úspešne pridaný

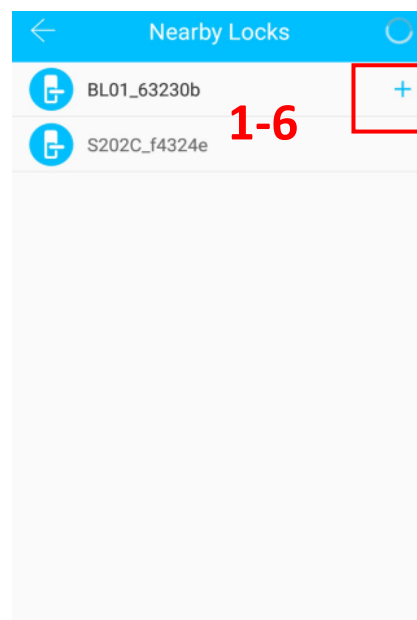
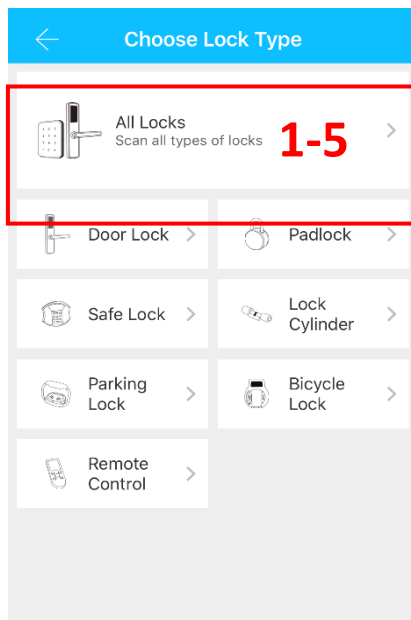
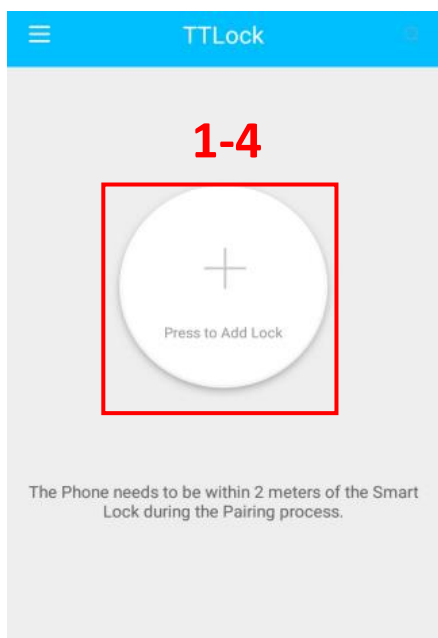
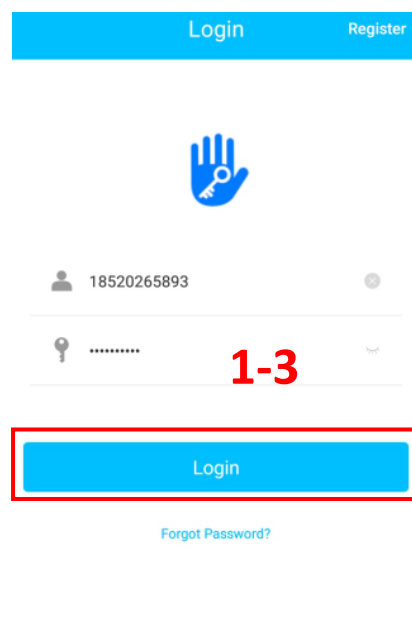
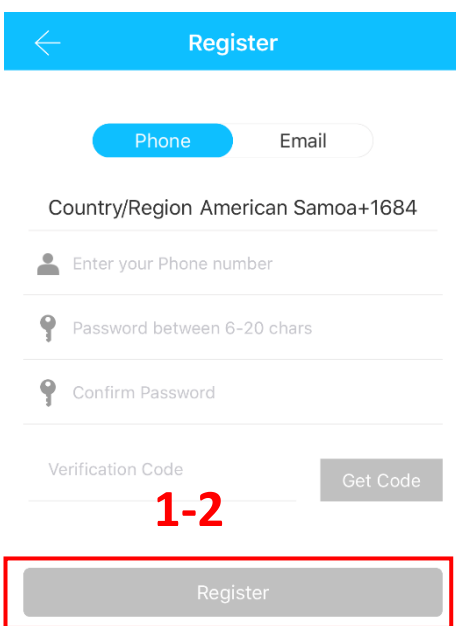
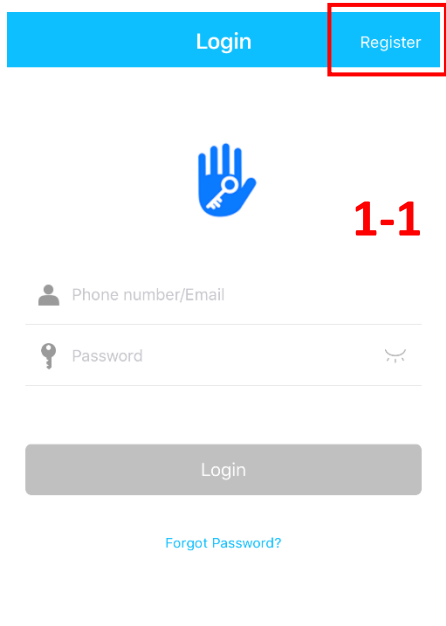

N21

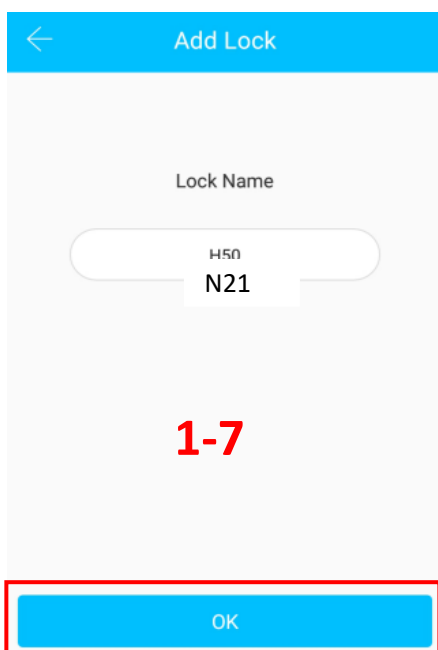

4.2 Ovládanie

4.2.1 Bluetooth ovládanie

Po pripojení mobilného telefónu a zámku dverí kliknite na "  " ako je znázornené na obrázku 2-1 na odomknutie (telefón sa nachádza do 5 metrov od zámku dverí)



4.2.2 Vzdialené otvorenie (WIFI)

Po potvrdení pripojenia telefónu a zámku dverí k bráne kliknite na "  " ako na obrázku 2-1 na odomknutie. Môžete ho odomknúť kdekoľvek, kde máte sieť. (Ako nastaviť bránu na pripojenie k telefónu, pozri krok 4.3)

4.2.3 Bluetooth key remote authorization

Kliknite "  " ako je znázornené na obrázku 2-1, môžete poslať eKey ostatným používateľom TTlock na autorizáciu odomknutia (užívateľ ktorému odosielate eKey musí mať zaregistrovaný účet) → Zadajte účet príjemcu TTlock, nastavte názov a efektívny čas eKey podľa obrázka 2-2 → Odoslať → Účet príjemcu má povolenie na odomknutie Bluetooth

4.2.4 Fingerprint management

Click "  " as shown in figure 2-1 → Click "  " → Add Fingerprint → set the name and effective time of the fingerprint → Start → Place your finger on the sensor follow the instructions → Add fingerprint OK → Place your fingerprint on the sensor to unlock.

Odomknutie odtlačkom prsta:

Priložte prst na čítačku odtlačka prsta.

Úspešné otvorenie: Pípnutie a **modré** svetlo;

Neúspešné otvorenie : dva krát krátke pípnutie **červené svetlo**;

4.2.5 História otvorenia

Klik "  " ako je znázornené na obrázku 2-1 → môžete požiadať o odomknutie záznamu podľa obrázka 2-4

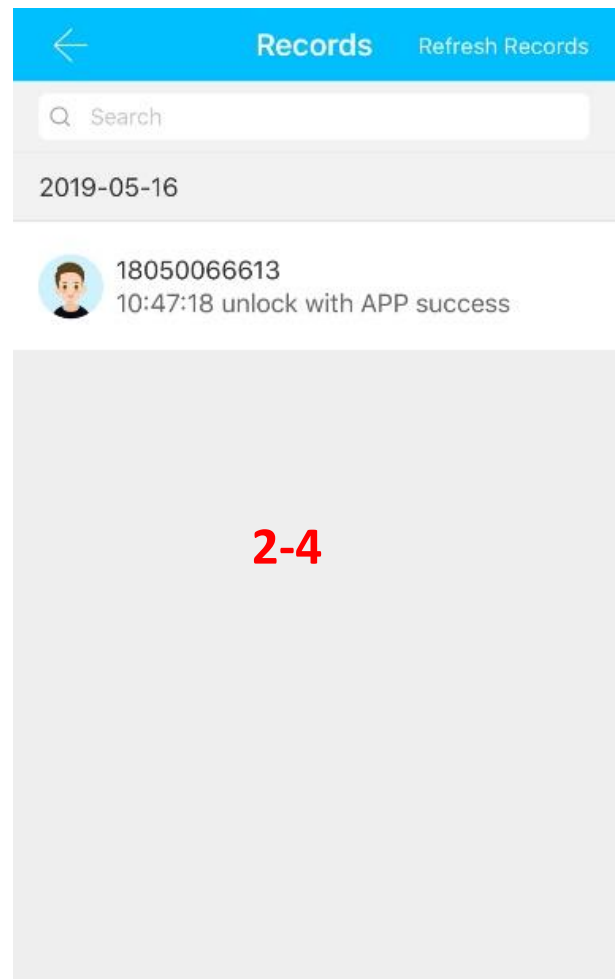
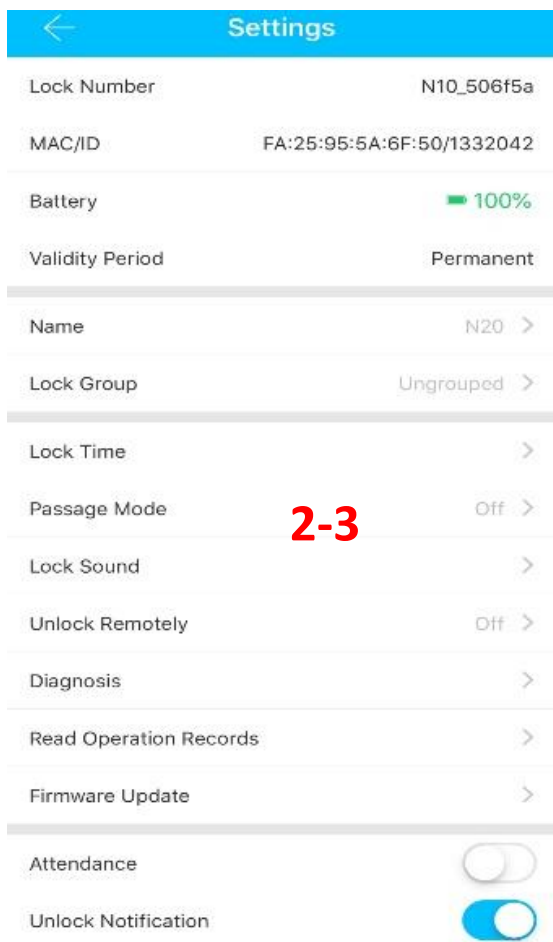
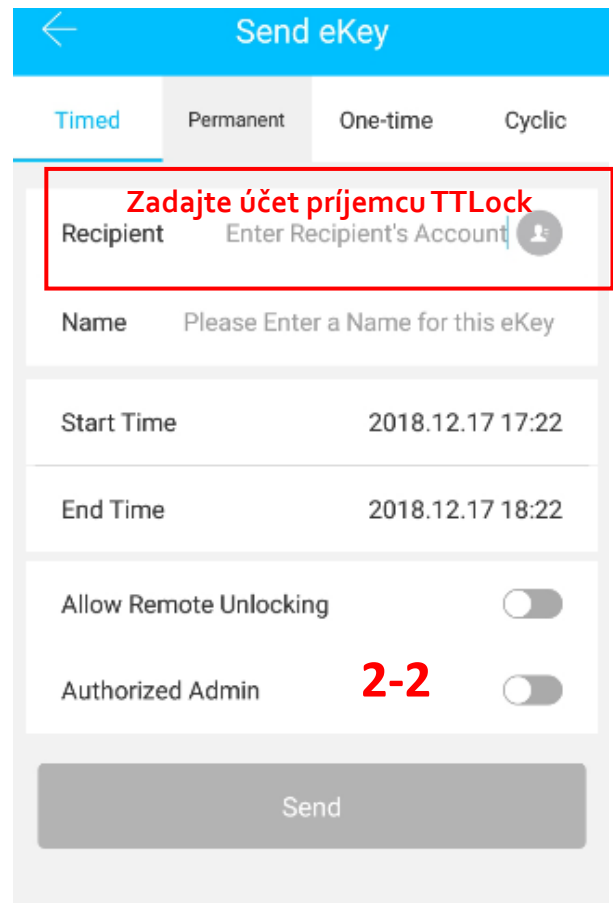
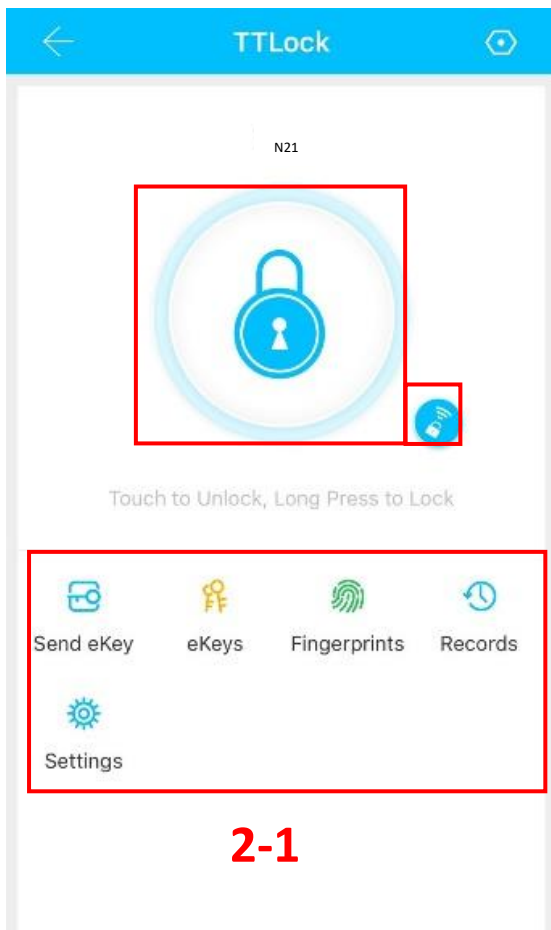

4.3 Pridať -iGateway (WIFI)

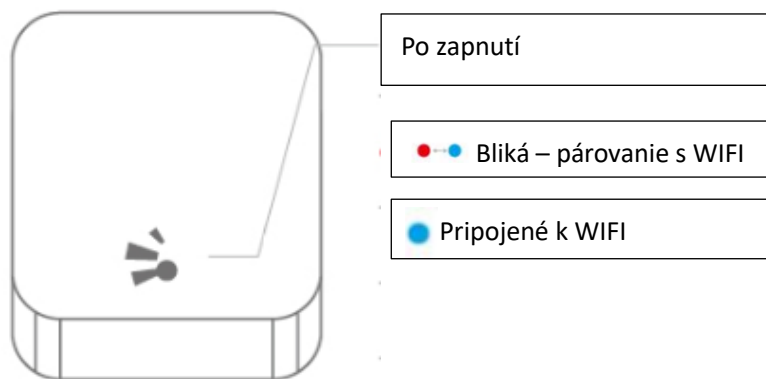

1 - APP TTLOCK - Nastavenie



2 - Vyberte gateway



3. Gateway G2



4. Vypnite a zapnite - Gateway G2

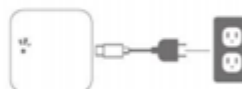

5. Pridajte - a zadajte názov



6. Pripojte sa k WIFI sieti



7 Zobrazenie a sila signálu

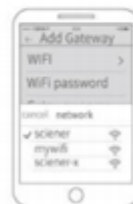

Popis produktu:

- Takmer na všetky typy dverí aj tenké profily
- Jednoduchá inštalácia
- Vysoká trvanlivosť žiadne umelé časti
- Signalizácia slabých batérií
- Počet odtlačkov prsta 200
- Diaľkové otvorenie dverí cez Bluetooth alebo WIFI
- História otvorenia
- Signalizácia stavu batérií
- Pracovná teplota -25 až 60 stupňov Celzia
- Hrúbka dverí: 30-80 mm a antistatická podpora
- Pracovná vlhkosť 10 ~ 95%
- V balení zámok, kryt na cylindrickú vložku



Jednoduchá inštalácia

vymeňte staru kľučku za novú

AlarmTel s.r.o

týmto vyhlasuje, že rádiové zariadenie typu elektronická kľučka XPERIA – N20 je v súlade so smernicou 2014/53/EÚ.

Úplné EÚ vyhlásenie o zhode je k dispozícii na tejto internetovej adrese:

https://cardsystem.sk/storage/n21/vyhlasenie_o_zhode_n20.pdf

